



REFERENCIA	Color	G/Kelvin	Lumen/5mt
24-1144-R	RGB	RGB	1300Lm

CARACTERÍSTICAS TÉCNICAS

Potencia mt	7,2W
Potencia rollo	36W
CRI	...
Voltaje	12V
IP	IP65
Tipo de led	5050 SMD
Leds/mt	30
Ángulo	120°
Ancho PCB	10 mm
Altura	3 mm
Medida de corte	100 mm
Longitu rollo	5 m
Vida útil	50.000 horas
Temp. ambiente	-20°-50°C
Temp. almacenamiento	-40°-80°C
Años de garantía	3
Regulable	SI
Intalación disipación	SI
Lineal máximo inst.	5 m
Pasos McAdam	X

VIDA ÚTIL

Para respetar las horas de durabilidad de la tira led, siempre instalar sobre una superficie que disipe el calor. Se recomienda apagar en ciclos para alargar la vida de los componentes de la tira led.

SECCIÓN DE CABLE

Para distancias de 5m utilizar cable de seccion de 0.5mm
Para distancias de 15m utilizar cable de seccion de 1.5mm
Para distancias de 25m utilizar cable de seccion de 2.5mm

ADVERTENCIAS DE MONTAJE

No doblar la tira led en angulos pronunciados, siempre cortar por la marca de corte y si tiene que realiza giros suelde tramos de cable para crear angulos o utilice conexiones automaticas.
Al manipular la tira led vigile siempre los cables para evitar daño en las soldaduras. Y no instalar sobre superficies porosas o zonas no adhesivas (escayola, cemento, madera etc..)



Straighten the LED strip vertically during normal service.

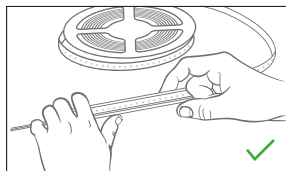

Straighten the LED strip parallelly during normal service.

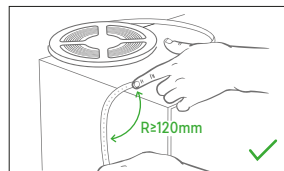

During normal service, once need a turning, must hold the curve of LED strip with its front side up and back side down.
(Attention: keep the curved radian $\geq 120\text{mm}$)

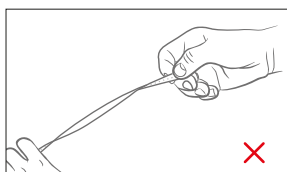

The LED strip can not be distorted during normal service.

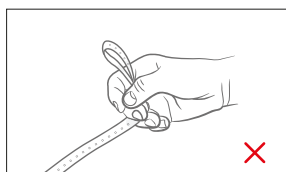

The curvature can not be ≤ 90 during normal service.

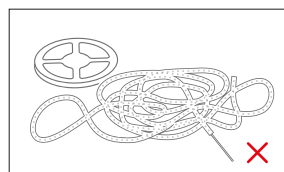

The LED strip can not be removed all from the reel, then install from the front end.

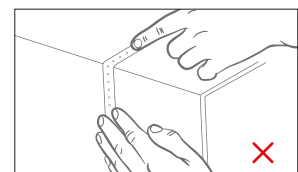

During normal service, once need a turning, must hold the curve of LED strip with its front side up and back side down.





POSIBLES INSTALACIONES

- ① Las fuentes de alimentación son imprescindibles para la conexión de productos LED.
- ② Tenemos que saber previamente el consumo que vamos a tener en la instalación (vatios) para escoger las fuentes correctas.
- ③ Las fuentes de alimentación deben tener una ventilación óptima por temas de calentamientos.
- ④ También saber que es aconsejable dejar de margen de seguridad de un 20% de potencia en los alimentadores, para su mejor funcionamiento. (intentar no superar el 80% de su potencia).
- ⑤ Tenemos que saber que tipo de LED vamos a colocar, que potencia, cuantos y de que manera, si es de interior o de exterior.... (siempre atendiendo a las especificaciones técnicas).
- ⑥ Cualquier LED estanco (tiras de led, etc.) deja de serlo en el momento que realizamos un corte, para mantener la estanqueidad debemos aplicar un producto sellador en la zona del corte realizado.
- ⑦ Los LED son sensibles a la electricidad estática, solo debemos sacarlos de su embalaje antes de su uso.
- ⑧ Aislar los cables finales mediante conectores ciegos, para evitar cortocircuitos.
- ⑨ El LED nunca deberá trabajar en un ambiente superior a los 45°C ya que de lo contrario la vida del mismo se acortará.
- ⑩ Si doblamos demasiadas veces innecesariamente los modelos de LED flexibles, quebraremos los circuitos de la misma, dejando a si de funcionar ciertas partes de LEDs.
- ⑪ Nunca debemos mezclar un modelo de LEDs con otro diferente en una misma instalación, ya que el ángulo, el tipo de LED y temperatura de trabajo puede variar, (excepto los que lleven el mismo tipo de LED).
- ⑫ Para cualquier tipo de instalación de LEDs, las fuentes ,amplificadores etc. deberán ser suministradas por Ilutrek s.l. Por lo contrario quedará totalmente anulada su garantía y no se admitirá cualquier tipo de reclamación.

Antes de realizar cualquier instalación comprobar que las tiras de led funcionan correctamente.

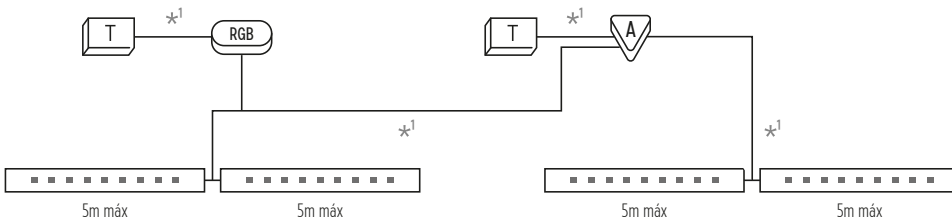

T
Los Drivers deben tener una potencia mayor a la suma total de las tiras de led que deba de soportar su Controlador o Amplificador.

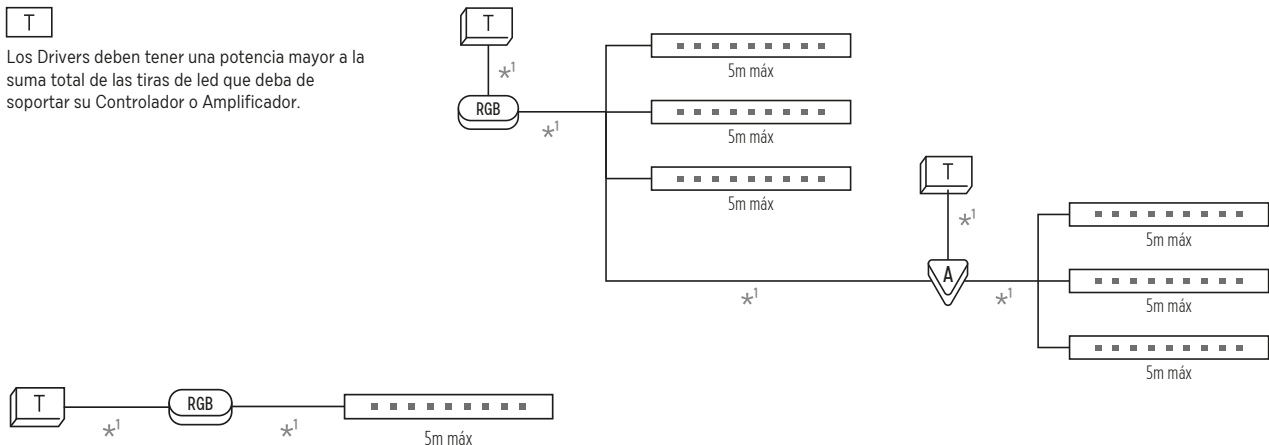

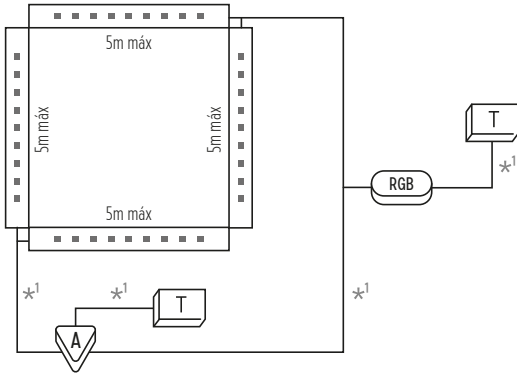

La potencia de la tira no deberá superar en ningún caso la potencia máxima del Controlador o del Amplificador al que vaya a estar instalado.

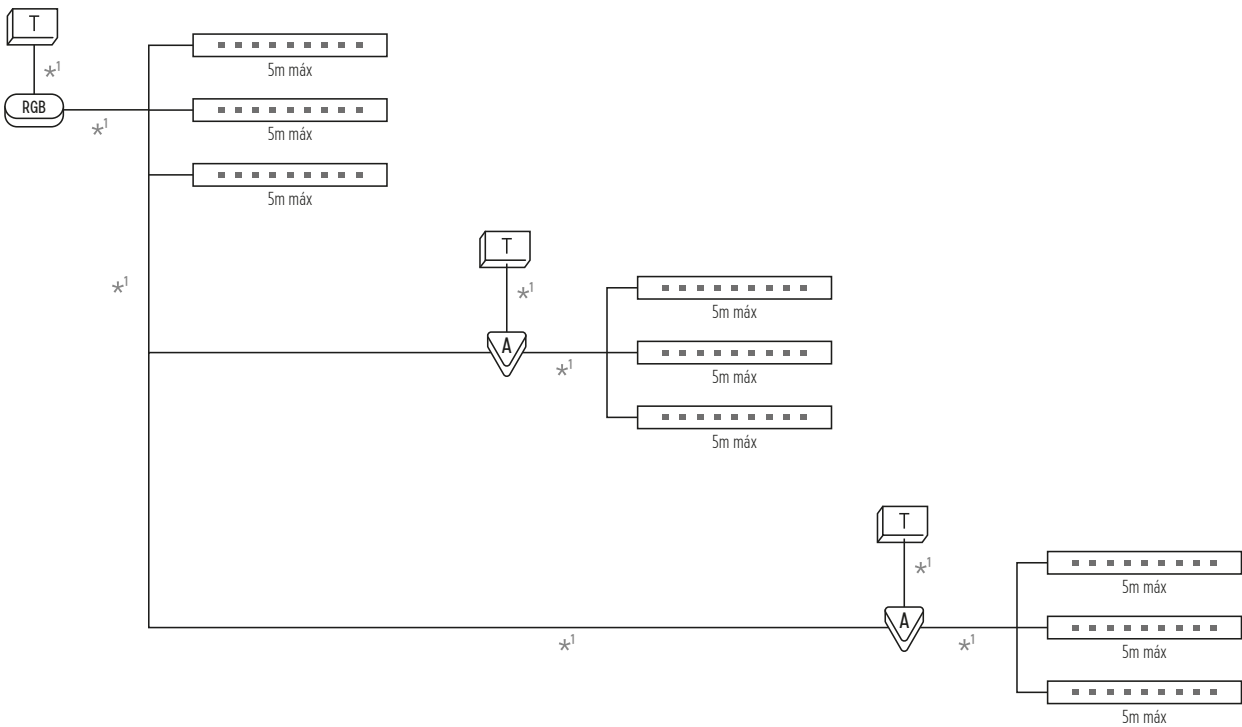

*¹ Podemos seguir añadiendo mas tira de les a la instalación añadiendo amplificadores a la misma.
 No hay limite para realizar este tipo de instalación.
 Debemos cumplir los siguientes requisitos:
 -No exceder los 5mts de tira de led
 -No exceder la potencia máxima del controlador o del amplificador.

