



REFERENCIA	Color	G/Kelvin	Lumen/1mt
24-1265-R	Blanco	6000K	1480Lm
24-1264-R	Neutro	4000K	1460Lm
24-1263-R	Cálido	3000K	1440Lm
24-1301-R	+Cálido	2700K	1400Lm

VIDA ÚTIL

Para respetar las horas de durabilidad de la tira led, siempre instalar sobre una superficie que disipe el calor. Se recomienda apagar en ciclos para alargar la vida de los componentes de la tira led.

SECCIÓN DE CABLE

Para distancias de 5m utilizar cable de seccion de 0.5mm
Para distancias de 15m utilizar cable de seccion de 1.5mm
Para distancias de 25m utilizar cable de seccion de 2.5mm



Extraiga la tira led de su rollo con cuidado y de forma vertical.

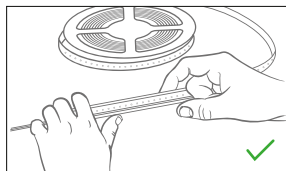

Instale la tira led en paralelo y con cuidado al introducir en un perfil.

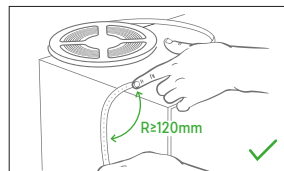

Si durante la instalacion tiene que hacer giros en alguna esquina, recuerde respetar el radio de curva aconsejado.
(Atencion: para curvas - max $\geq 120\text{mm}$)

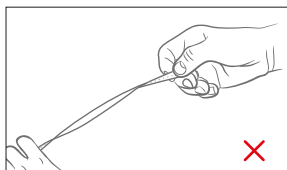

La tira led no puede ser deformada ya que puede dañar los componentes de la misma.

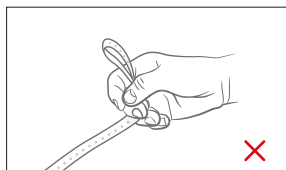

La curvatura no puede realizarse en angulos muy ajustados ya que puede partir sus pistas interiores.

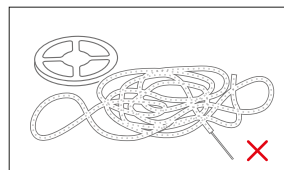

No sacar toda la tira led durante la instalacion y acumularla desorganizadamente.

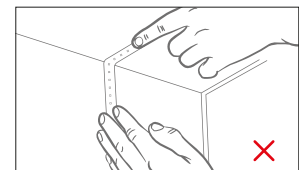

No ajustar la tira led a angulos que puedan crear daños en la misma.

CARACTERÍSTICAS TÉCNICAS / CRI>90

Potencia mt	19,2W
Potencia rollo	96W
CRI	>90
Voltaje	24V
IP	IP20
Tipo de led	2216 SMD
Lumen W	100Lm
Leds/mt	240
Ángulo	120°
Ancho PCB	10 mm
Altura	2 mm
Medida de corte	25 mm
Longitu rollo	5 m
Vida útil	50.000 horas
Temp. ambiente	-20°-50°C
Temp. almacenamiento	-40°-80°C
Años de garantía	3
Regulable	SI
Intalación disipación	SI
Lineal máximo inst.	10 m
Pasos McAdam	4

ADVERTENCIAS DE MONTAJE

No doblar la tira led en angulos pronunciados, siempre cortar por la marca de corte y si tiene que realiza giros suelde tramos de cable para crear angulos o utilice conexiones automaticas.

Al manipular la tira led vigile siempre los cables para evitar daño en las soldaduras. Y no instalar sobre superficies porosas o zonas no adhesivas (escayola, cemento, madera etc..)



POSIBLES INSTALACIONES

- ① Las fuentes de alimentación son imprescindibles para la conexión de productos LED.
- ② Tenemos que saber previamente el consumo que vamos a tener en la instalación (vatios) para escoger las fuentes correctas.
- ③ Las fuentes de alimentación deben tener una ventilación óptima por temas de calentamientos.
- ④ También saber que es aconsejable dejar de margen de seguridad de un 20% de potencia en los alimentadores, para su mejor funcionamiento. (intentar no superar el 80% de su potencia).
- ⑤ Tenemos que saber que tipo de LED vamos a colocar, que potencia, cuantos y de que manera, si es de interior o de exterior... (siempre atendiendo a las especificaciones técnicas).
- ⑥ Cualquier LED estanco (tiras de led, etc.) deja de serlo en el momento que realizamos un corte, para mantener la estanqueidad debemos aplicar un producto sellador en la zona del corte realizado.
- ⑦ Los LED son sensibles a la electricidad estática, solo debemos sacarlos de su embalaje antes de su uso.
- ⑧ Aislar los cables finales mediante conectores ciegos, para evitar cortocircuitos.
- ⑨ El LED nunca deberá trabajar en un ambiente superior a los 45°C ya que de lo contrario la vida del mismo se acortará.
- ⑩ Si doblamos demasiadas veces innecesariamente los modelos de LED flexibles, quebraremos los circuitos de la misma, dejando a si de funcionar ciertas partes de LEDs.
- ⑪ Nunca debemos mezclar un modelo de LEDs con otro diferente en una misma instalación, ya que el ángulo, el tipo de LED y temperatura de trabajo puede variar, (excepto los que lleven el mismo tipo de LED).
- ⑫ Para cualquier tipo de instalación de LEDs, las fuentes ,amplificadores etc. deberán ser suministradas por Ilutrek s.l. Por lo contrario quedará totalmente anulada su garantía y no se admitirá cualquier tipo de reclamación.

Antes de realizar cualquier instalación comprobar que las tiras de led funcionan correctamente.

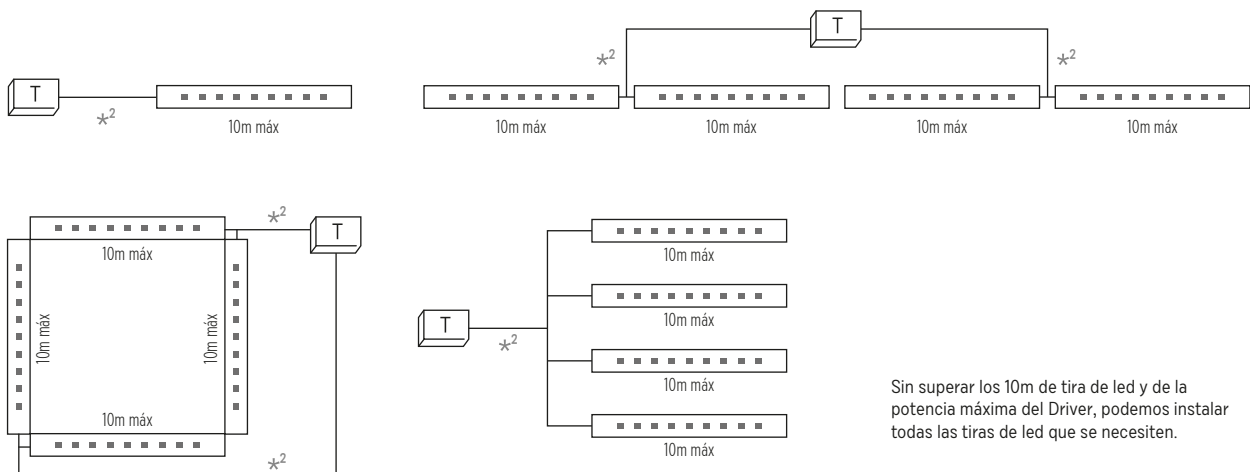

Sin superar los 10m de tira de led y de la potencia máxima del Driver, podemos instalar todas las tiras de led que se necesiten.

T Transformador

*² La distancia máxima dependerá de la sección de cable de alimentación de la tira led. Consulte a nuestros técnicos que sección debe instalar.

